

センサ部：F-3C

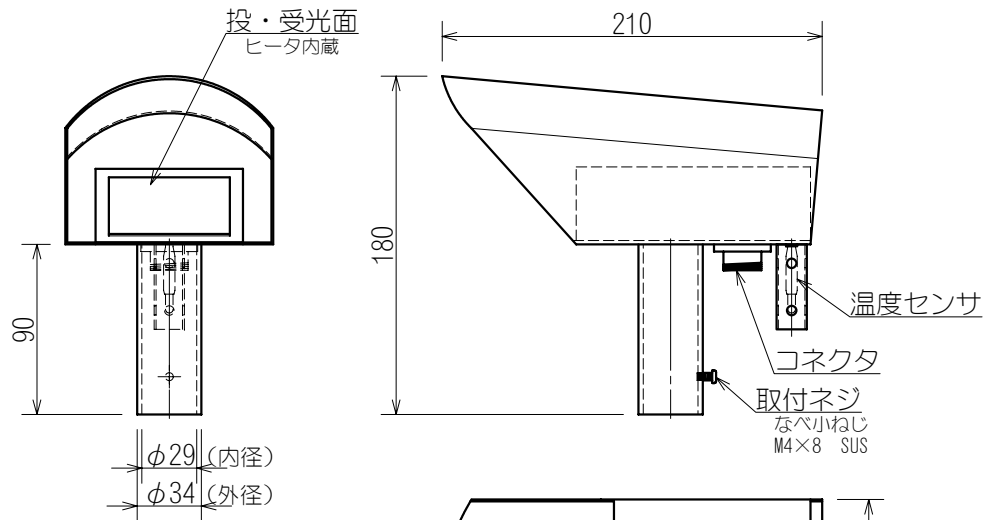

| | センサカバー | |
|------|--------------|---------------|
| | カバー | パイプ |
| 材質 | ABS樹脂 | SUS430 SUS304 |
| 板厚 | 1.0・2.0・3.0t | 1.0t 2.5t |
| 表面 | ライトベージュ | |
| 概算質量 | 0.9kg | |

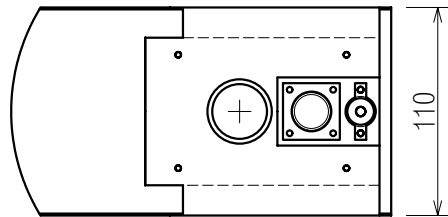

コントロール部：SHK-751S-I

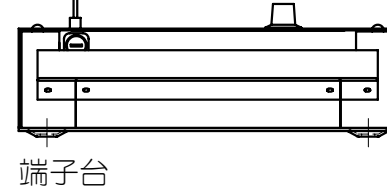
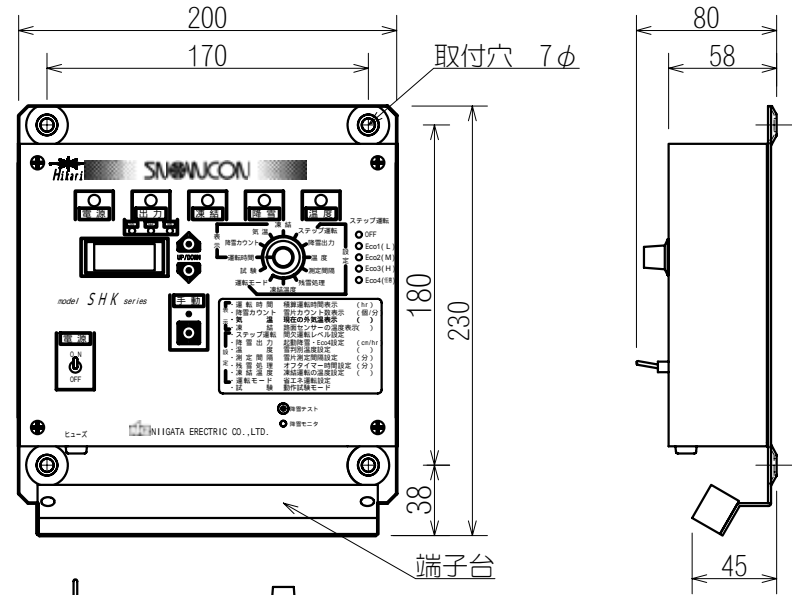

| | シャーシ | パネル |
|------|---------|-------|
| 材質 | SPC-1 | SPC-1 |
| 板厚 | 1.6t | 1.0t |
| 表面 | マットブラック | |
| 概算質量 | 1.5kg | |

接続ケーブル：CA-SH05

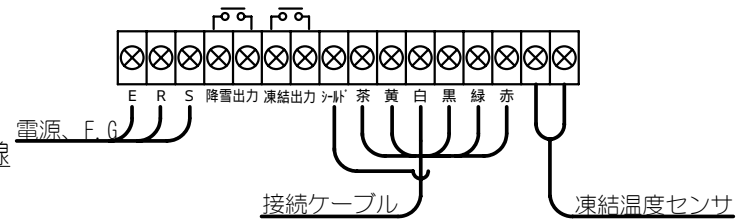
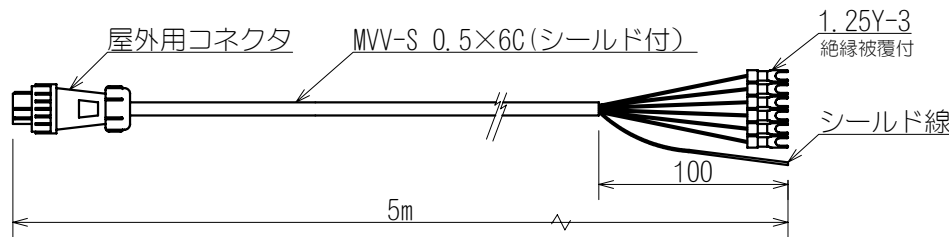

凍結温度センサ：H-I

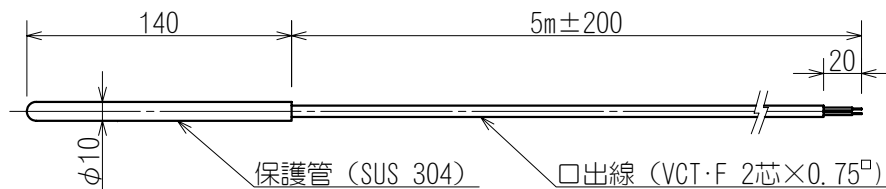

縮尺：1/4

| | | | |
|----|----------------------|----------|----------------|
| 品名 | 降雪センサー 光スノーコン (間欠運転) | | |
| 承認 | 丸山 | 型式 | SHK-751-I |
| 検図 | 石丸 | 図番 | N-53414 REV. 1 |
| 製図 | 宮腰 | 新潟電機株式会社 | |
| | 2010.11.15 | | |